

お願いとご注意

— 重要なお知らせ —

AQUOS ケータイ3

お買い上げ品の確認.....	2
マナーとルールを守り安全に使用しましょう.....	3
電池パックなどの取り付け.....	6
SIMカード/SDカードについて.....	9
電池パックの充電.....	12
暗証番号について.....	15
PINコードについて.....	16
使用材料.....	17
安全上のご注意.....	19
お願いとご注意.....	33
防水・防塵・耐衝撃性能について.....	40
知的財産権について.....	46
本製品の比吸収率(SAR)について.....	50
Regulatory information.....	50
ソフトウェア更新について.....	51
保証とアフターサービス.....	52

このたびは、AQUOS ケータイ3をお買い上げいただき、まことにありがとうございます。

■ AQUOS ケータイ3本体

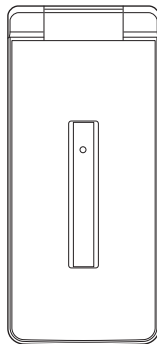

■ 電池パック(SHBHA1 / SHBHB1)

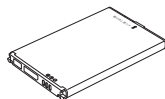

■ 卓上ホルダー(SHEHA1 / SHEHB1)

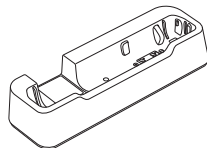

■ クイックスタート

■ お願いとご注意(本書)

- 本書の内容の一部でも無断転載することは禁止されております。
- 本書の内容は将来、予告無しに変更することがございます。
- 本機【AQUOS ケータイ3】のモデル番号は【805SH / 806SH】です。
- 本機はmicroSD / microSDHCカードを利用できます。本書ではmicroSDカード(microSDHCカードを含む)を、以降「SDカード」と記載いたします。

マナーとルールを守り安全に使用しましょう

ルールを守りましょう

本機の使いかたを誤ると、機器の発熱・破壊・感電といった危険を伴い、死亡または重傷を負う恐れがあります。以下の内容および「安全上のご注意」(P.19ページ)をお読みのうえ、正しくお使いください。

⚠️ こんな使いかたはやめましょう

■ 充電端子を接触させない

金属製のストラップやヘアピンなどで充電端子どうしを接触させると非常に危険です。持ち運び時にも十分ご注意ください。



■ 分解／改造しない

キャビネットを開けたり改造しないでください。感電やけがの原因となります。修理などは最寄りのショップにご相談ください。

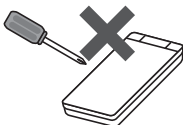

■ 防水を過信しない

防水であっても、水中に沈めたり大量の水をかけると、内部に水が入り火災や感電の原因となります。また、真水以外はかけないでください。



■ 加熱しない

乾燥などの目的で、電子レンジなどの加熱調理機器に入れしないでください。また、高温になる場所で使用しないでください。

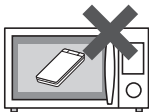

■ 指定品以外は使用しない

ACアダプタ／卓上ホルダー／電池パックなどは必ず指定のものをお使いください。

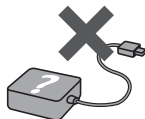

■ 電池パックは特に注意

電池パックは取り扱いを誤ると、漏液・発熱・破裂・発火などの原因となります。

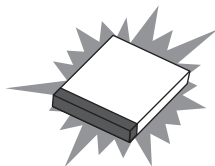

■ 運転中は使用しない

自動車などの運転中は絶対に使用しないでください。メールを見るだけで処罰の対象となります。

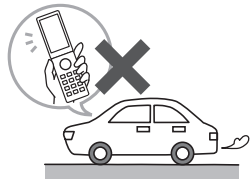

⚠️ 指示に従って使用しましょう

■ 航空機内

航空会社の指示に従って、ご使用ください。本機の電波により、運航の安全に支障をきたす恐れがあります。

■ 病院内

各医療機関からの指示に従って、ご使用ください。本機の電波により、医用電気機器に影響を及ぼす可能性があります。

マナーを守りましょう

本機をお使いになるときは、周囲への気配りを忘れないようにしましょう。

次のような場所では、特にご注意ください。

■ 電車やバスなどの交通機関

車内のアナウンスや掲示に従いましょう。

■ 劇場や映画館、美術館など

周囲の迷惑にならないよう電源を切っておきましょう。

■ レストランやホテルのロビーなど

静かな場所では、大きな声での通話は控えましょう。

■ 街の中

通行の妨げにならない場所で使いましょう。

■ 混雑した場所

事前に機内モードに設定、または、電源を切ってください。付近にペースメーカーなどを装着されている方がいると、誤動作などの影響を与えることがあります。

マナーを守るための便利な機能

マナーモード

着信があっても、本機から音が出ないようにします。

簡易留守録

電話を受けられないとき、相手のメッセージを本機に録音します。

機内モード

電源を入れたまま、電波の送受信だけを停止します。

電池パックなどの取り付け

電池パックを取り付ける

① 電池カバーを取り外す

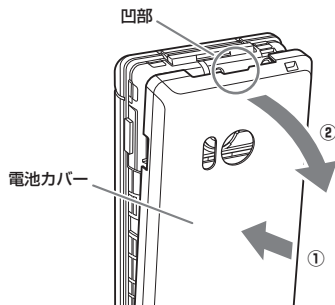

- 電池カバーの中央部を押さえながら(①)、凹部に指先をかけて、矢印の方向(②)にひいて取り外してください。
- 取り外しにくいときは、凹部のすき間から本体の外周に沿って、指で少しずつ電池カバーを浮かせるようにして取り外してください。

② 電池パックを取り付ける

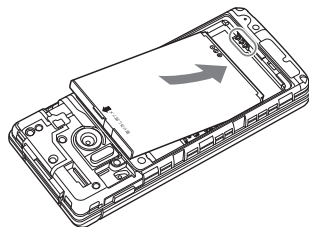

- 電池パックの先を合わせて、矢印の方向に取り付けてください。

3 電池カバーを取り付ける

○の位置を指で
しっかりと押す

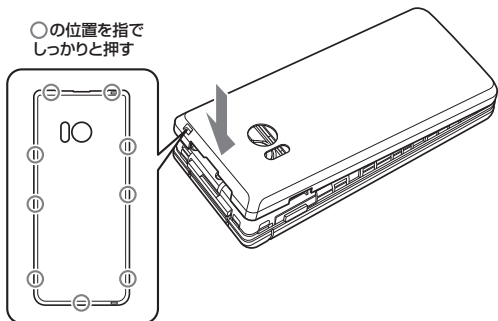

- 電池カバーを本体に合わせて置き、○の位置をしっかりと押して、本体との間にすき間がないことを確認してください。
- 電池カバーが完全に取り付けられているかを確認してください。バッテリーとの接触面に細かいゴミなどが挟まると、水や粉塵が入る原因となります。

電池パックを取り外す

本機の電源を切った状態で、図のように電池パックを持ち上げます。

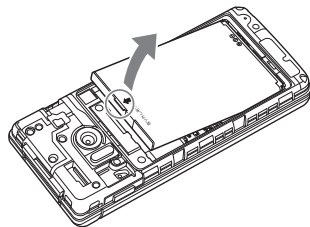

電池パックについてのご注意

- 電池パックを使い切った状態で、保管・放置しないでください。お客様が登録・設定した内容が消失または変化したり、電池パックが使用できなくなったりすることがあります。長期間保管・放置するときは、半年に1回程度補充電を行ってください。
- 電池パックは消耗品です。十分に充電しても使用できる時間が極端に短くなったら、交換時期です。新しい電池パックをお買い求めください。

SIMカード／SDカードについて

カードの取り付け

SIMカードやSDカードの取り付けは、位置や向きに注意して取り付けてください。

●取り付け／取り外しは必ず電源を切り、電池カバーを取り外して行ってください。本機が熱くなっている場合は、温度が下がったあとで行ってください。

- ① SIMカードスロットカバー／SDカードスロットカバーのロックを外し(①)、SIMカードスロットカバー／SDカードスロットカバーを持ち上げる(②)

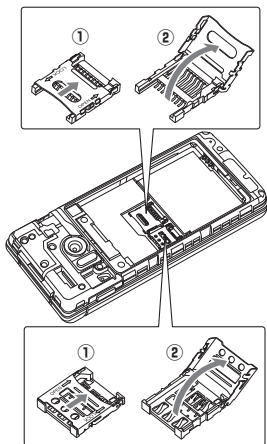

●SIMカードスロットカバー／SDカードスロットカバーを矢印の方向にカチッと音がするまで動かし、ロックを外します。

- ② SIMカード／SDカードを取り付ける

■SIMカード

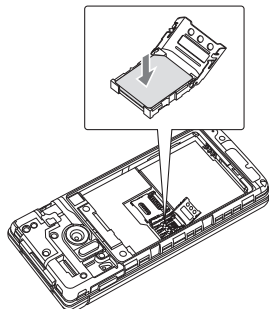

●SIMカードの向き(切り欠き部分／IC(金属)部分を下)に注意し、SIMカードをSIMカードスロットに置きます。

■SDカード

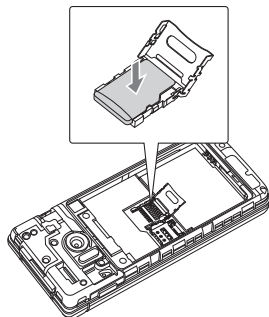

●SDカードの向き(端子面を下)に注意し、SDカードをSDカードスロットに置きます。

3 SIMカードスロットカバー／SDカードスロットカバーを閉じ(①)、ロックする(②)

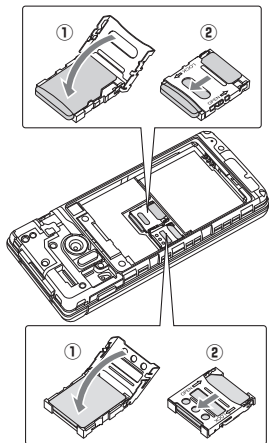

- SIMカードスロットカバー／SDカードスロットカバーを①の方向に倒し、②の方向にカチッと音がするまで動かしてロックします。
- SIMカードスロットカバーは、しっかりとロックしてください。ロックしていないと、衝撃などでSIMカードが外れ、端末が自動的に再起動する恐れがありますので、ご注意ください。

電池パックの充電

卓上ホルダーで充電する

電池パックを本機に取り付け、付属の卓上ホルダーと、別売のACアダプタを使用して充電します。

- ACアダプタは、別売のACアダプタ(microUSB 1.0A) [ZSDBAF] ※1、またはACアダプタ(microUSB Quick Charge™ 2.0対応) [ZSDBA4] ※2をお使いください。
- お使いになるACアダプタの取扱説明書を参照してください。
- 次の操作は、ACアダプタ(microUSB 1.0A) [ZSDBAF]を使用して説明しています。

※1 SoftBank SELECTION microUSB充電ACアダプタ1.0A[SB-AC18-MIMU]

※2 SoftBank SELECTION スマートフォン用Qualcomm® Quick Charge™ 2.0対応ACアダプタ[SB-AC12-HDQC]

コンセント
AC100V

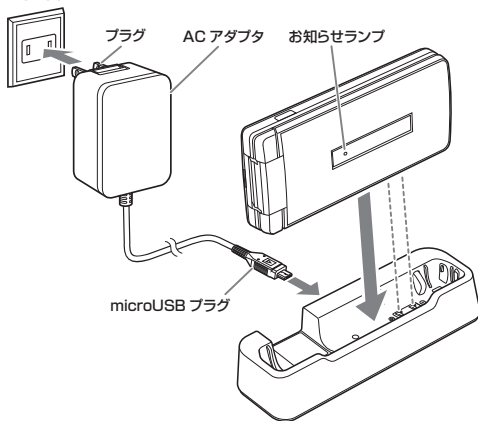

1 ACアダプタのmicroUSBプラグを、卓上ホルダーの接続端子に差し込む

- microUSBプラグを誤った向きに差し込むと、卓上ホルダーの接続端子が破損することがあります。
microUSBプラグの形状と向きをよく確かめて、突起(○部分)を下にして差し込んでください。

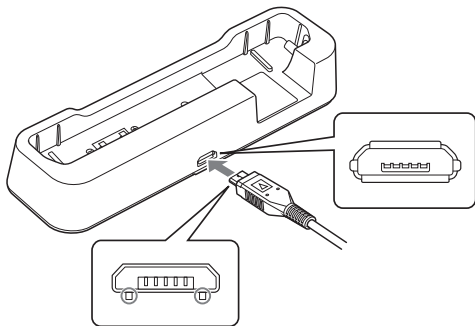

2 ACアダプタのプラグを起し、コンセントに差し込む

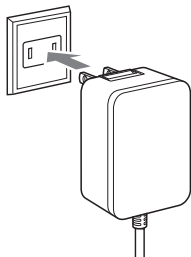

3 本機を卓上ホルダーに取り付ける

- 矢印の方向にカチッと音がするまで押し下げます。

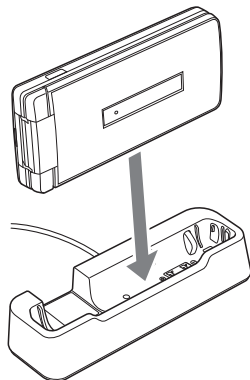

- 充電が始まり、お知らせランプが点灯します。
- お知らせランプが消灯すれば、充電は完了です。

4 充電完了後は、卓上ホルダーから本機を取り外し、ACアダプタのmicroUSBプラグを取り外す

5 ACアダプタのプラグをコンセントから抜き、プラグを元の状態に戻す

- 充電が終了します。

暗証番号について

本機の使用にあたっては、次の暗証番号が必要となります。あらかじめ操作用暗証番号を登録してからご利用ください。

- 本書は、操作用暗証番号が登録されている状態での操作方法を記載しています。

操作用暗証番号 [※]	各機能を利用するときの暗証番号です(お買い上げ時は設定なし)。
交換機用暗証番号/暗証番号	ご契約時の4ケタの番号です。契約内容の変更や、オプションサービスを一般電話から操作するときなどに使います。

※ 本機の操作で登録、変更できます。

**暗証番号はお忘れにならないよう、
他人に知られないようご注意ください。**

他人に知られ悪用されたときは、その損害について当社では責任を負いかねますので、あらかじめご了承ください。

- 万一お忘れになった場合は、所定の手続きが必要となります。詳しくは、最寄りのショップへご連絡ください。

PINコードについて

PINコードとは、SIMカードの暗証番号です。

第三者による本機の無断使用を防ぐために使います(SIMカードお買い上げ時は「9999」に設定されています)。

- 電源を入れたとき、PINコードを入力しないと本機を使用できないように(SIMカードロックを設定)することができます。

PINコードを変更する(SIMカードをロック)

- 1 **設定** → **セキュリティ** → **高度な設定** → **SIMカードロック設定**
- 2 **SIMカードをロック** → **現在のPINコード入力** → **◎(確定)**
 - SIMカードロックが設定され、PINコードが変更できる状態となります。
- 3 **SIM PINの変更** → **現在のPINコード入力** → **◎(確定)** → **新しいPINコード入力** → **◎(確定)** → **新しいPINコードを再度入力** → **◎(確定)**

PINコードの入力間違いについて

- PINコードの入力を3回間違えると、PINロックが設定され、本機の使用が制限されます。

PINロックを解除するとき

- 最寄りのショップで、「PINロック解除コード(PUKコード)」をご確認ください。
 - PUKコードの入力を10回間違えると、SIMカードがロックされ、本機が使用できなくなります。このときは、最寄りのショップにてSIMカードの再発行(有償)が必要になりますので、ご注意ください。

使用材料

AQUOS ケータイ3本体

使用箇所	使用材料/表面処理
ディスプレイ面	アクリル樹脂+PC樹脂/ハードコート
サブディスプレイ面/カメラパネル	アクリル樹脂/ハードコート
操作ボタン面	PET樹脂/UV硬化樹脂
外装 樹脂部(ディスプレイ面の側面、操作ボタン面の側面)	PA樹脂(ガラス入り)/塗装、ハードコート
外装(ヒンジカバー)	PC樹脂+ABS樹脂/塗装、ハードコート
外装(アンテナ)	PC樹脂+ABS樹脂(ガラス入り)/ニッケルメッキ+塗装
電池カバー本体	PC樹脂(ガラス入り)/塗装、ハードコート
電池カバーバッキン	シリコンゴム
電池収納部スベークサー/ 電池収納部充電端子シール	PET樹脂
電池カバースベークサー(上)	PC樹脂
電池カバースベークサー(中、下)	ウレタン樹脂
サイドボタン	PC樹脂/塗装、ハードコート
充電端子(金属部)	ステンレス/金メッキ
充電端子(樹脂部)	ABS樹脂
外部接続端子(樹脂部)	PA樹脂
外部接続端子(金属部)	ステンレス+銅合金/錫メッキ、金メッキ
赤外線ポート	アクリル樹脂
SDカードスロットカバー/SIM カードスロットカバー/ネジ	ステンレス
SDカードスロット(金属部)/ SIMカードスロット(金属部)/ 電池端子(金属部)	銅合金/金メッキ
SDカードスロット(樹脂部)/ SIMカードスロット(樹脂部)	LCP樹脂
電池端子(樹脂部)	ナイロン
外装(電池収納部)	PA樹脂(ガラス入り)
外装(電池収納下部)	PC樹脂+ABS樹脂
電池収納部金属	洋白
電池収納部コーションシール/ 銘板シール	PET樹脂/印刷
水濡れシール	紙/印刷
電池カバーコーションシール	PET樹脂/PP樹脂ラミネート
基板	エポキシ系樹脂+半田

付属品

■ 電池パック(SHBHA1 / SHBHB1)



使用箇所	使用材料/表面処理
電池パック本体	PC樹脂
端子部	銅合金/金メッキ
水濡れシール	上質紙/PET樹脂
ラベル	PET樹脂/印刷

■ 卓上ホルダー(SHEHA1 / SHEHB1)

使用箇所	使用材料/表面処理
卓上ホルダー本体(上ケース/下 ケース)	ABS樹脂
取り付けラベル	ポリエステル樹脂/印刷+PET樹脂
充電端子レバー/ロックレバー	POM樹脂
充電端子	銅合金/金メッキ
接続端子(金属部)	ステンレス+銅合金/錫メッキ、金メッキ
ネジ	鉄/メッキ
ゴム足	ウレタン樹脂
製造ロットラベル	紙/印刷+PET樹脂



安全上のご注意

- ご使用前に、この「安全上のご注意」をよくお読みの上、正しくお使いください。また、お読みになった後は大切に保管してください。
- ここに示した注意事項は、お使いになる人や、他の人への危害、財産への損害を未然に防ぐための内容を記載していますので、必ずお守りください。
- 次の表示の区分は、表示内容を守らず、誤った使用をした場合に生じる危害や損害の程度を説明しています。

 危険	この表示は、取り扱いを誤った場合、「死亡または重傷 ^{※1} を負う危険が切迫して生じることが想定される」内容です。
 警告	この表示は、取り扱いを誤った場合、「死亡または重傷 ^{※1} を負う可能性が想定される」内容です。
 注意	この表示は、取り扱いを誤った場合、「軽傷 ^{※2} を負う可能性が想定される場合および物的損害 ^{※3} の発生が想定される」内容です。

- ※1 重傷：失明・けが・やけど（高温・低温）・感電・骨折・中毒などで後遺症が残るもの、および治療に入院・長期の通院を要するものを指します。
- ※2 軽傷：治療に入院や長期の通院を要さない、けが・やけど（高温・低温）・感電などを指します。
- ※3 物的損害：家屋・家財および家畜・ペットなどにかかわる拡大損害を指します。

禁止・強制の絵表示の説明

 禁止	禁止（してはいけないこと）を示す記号です。
 分解禁止	分解してはいけないことを示す記号です。
 水濡れ禁止	水がかかる場所で使用したり、水に濡らしたりしてはいけないことを示す記号です。
 濡れた手禁止	濡れた手で扱ってはいけないことを示す記号です。
 指示	指示に基づく行為の強制（必ず実行していただくこと）を示す記号です。
 電源プラグを抜く	電源プラグをコンセントから抜いていただくことを示す記号です。

本機、電池パック、SIMカード、卓上ホルダー、ACアダプタ(オプション品)の取り扱いについて(共通)



危険

高温になる場所や熱のもちやすい場所(火のそば、暖房器具のそば、こたつや布団の中、直射日光の当たる場所、炎天下の車内など)で使用、保管、放置しないでください。

火災、やけど、けが、感電などの原因となります。



禁止

電子レンジ、IH調理器などの加熱調理器、圧力釜などの高压容器に入れたり、近くに置いたりしないでください。

火災、やけど、けが、感電などの原因となります。



禁止

砂や土、泥を掛けたり、直に置いたりしないでください。また、砂などが付着した手で触れないでください。

火災、やけど、けが、感電などの原因となります。

防水・防塵性能については、「防水・防塵・耐衝撃性能について」(P.40ページ)をご参照ください。



禁止

水などの液体(飲料水、汗、海水、ベットの尿など)で濡れた状態で、充電しないでください。

また、風呂場などの水に触れる場所では、充電しないでください。

火災、やけど、けが、感電などの原因となります。

防水性能については、「防水・防塵・耐衝撃性能について」(P.40ページ)をご参照ください。



禁止

本機に強い圧力を加えたり、折損させたりしないでください。特に衣類のポケットに入れて持ち運ぶ場合は、ぶついたり、物に挟んだりしないでください。

電池パックの破損により、火災、やけど、けがなどの原因となります。

※ ご注意ください例

- ・スボンやスカートのポケットに入れた状態で座ったり、しゃがんだりする
- ・上着のポケットに入れた状態で、扉や自動車のドアに挟む
- ・ソファやベッド、布団など柔らかい物の上や、床の上で踏みつける



禁止

分解、改造をしないでください。

火災、やけど、けが、感電などの原因となります。



分解禁止

水などの液体(飲料水、汗、海水、ベットの尿など)で濡らさないでください。

火災、やけど、けが、感電などの原因となります。

防水性能については、「防水・防塵・耐衝撃性能について」(P.40ページ)をご参照ください。



水濡れ禁止

充電端子や外部接続端子に水などの液体(飲料水、汗、海水、ベットの尿など)を入れないでください。

火災、やけど、けが、感電などの原因となります。

防水性能については、「防水・防塵・耐衝撃性能について」(P.40ページ)をご参照ください。



水濡れ禁止

オプション品は、指定のものを使用してください。

指定以外のものを使用すると、火災、やけど、けが、感電などの原因となります。



指示



警告

落下させる、踏みつける、投げつけるなど強い力や衝撃、振動を与えないでください。

火災、やけど、けが、感電などの原因となります。



禁止

充電端子や外部接続端子に導電性異物(金属片、鉛筆の芯など)を接触させたり、ほごりが内部に入ったりにしないでください。

火災、やけど、けが、感電などの原因となります。



禁止

使用中や充電中に、布団などで覆ったり、包んだりしないでください。

火災、やけどなどの原因となります。



禁止

所定の充電時間を超えても充電が完了しない場合は、充電を中止してください。

過充電などにより、火災、やけど、けがなどの原因となります。



指示

可燃性ガスが発生する可能性のある場所や粉塵が発生する場所に立ち入る場合は、必ず事前に本機の電源を切り、充電をしている場合は中止してください。

可燃性ガスなどへの引火により爆発や火災などの原因となります。



指示

ガソリンスタンド構内などでの使用については、各施設の指示に従ってください。

ガソリンスタンド構内などでは充電をしないでください。また、ガソリンスタンド構内などでご使用になる際は落下等に注意し、特に給油中は使用しないでください。

可燃性ガスなどへの引火により爆発や火災などの原因となります。



指示

使用中、充電中、保管中に、異臭、異音、発煙、発熱、変色、変形などの異常がみられた場合は次の作業を行ってください。

- 電源プラグをコンセントから抜く。
 - 本機の電源を切る。
 - 電池パックを本機から取り外す。
- 上記の作業を行わないと、火災、やけど、けが、感電などの原因となります。



指示

⚠ 注意

破損したまま使用しないでください。
火災、やけど、けがなどの原因となります。



禁止

ぐらついた台の上や傾いた場所など、不安定な場所には置かないでください。パイプレタ設定中は特にご注意ください。
落下して、けがなどの原因となります。



禁止

湿気やほこりの多い場所や高温になる場所での使用、保管はしないでください。

火災、やけど、感電などの原因となります。
防水・防塵性能については、「防水・防塵・耐衝撃性能について」(P.40)をご参照ください。



禁止

子供が使用する場合は、保護者が取り扱いの方法を教え、誤った使いかたをさせないでください。
けがなどの原因となります。



禁止

乳幼児の手の届く場所に置かないでください。
誤飲、けが、感電などの原因となります。



禁止

ご使用により、皮膚に異状が生じた場合は、ただちに使用をやめ、医師の診療を受けてください。
お客様の体質や体調によっては、かゆみ、かぶれ、湿疹などが生じることがあります。
各箇所の材質については、「使用材料」(P.17)をご参照ください。



指示

本機を継続して使用される場合や充電中は温度が高くなる場合がありますのでご注意ください。また、衣類のポケットに入れたり、眠ってしまったりして、意図せず継続して触れることがないようにご注意ください。

通話、データ通信、テレビや動画視聴など、継続しての使用や充電中は、本機や電池パック・ACアダプタの温度が高くなる場合があります。温度の高い部分に直接継続して触れるとお客様の体質や体調によっては肌の赤みやかゆみ、かぶれ、低温やけどなどの原因となります。



指示

本機の取り扱いについて

⚠ 危険

火の中に投入したり、熱を加えたりしないでください。
火災、やけど、けがなどの原因となります。



禁止

鋭利なもの(釘など)を刺したり、硬いもの(ハンマーなど)で叩いたり、踏みつけたりするなど過度な力を加えないでください。
火災、やけど、けがなどの原因となります。



禁止

本機内部の物質が目や口などに入った場合は、すぐにきれいな水で洗った後、ただちに医師の診療を受けてください。
本機内部の物質の影響により、失明や体調不良などの原因となります。



指示

⚠ 警告

赤外線ポートを目に向けて赤外線送信しないでください。
目に悪影響を及ぼすなどの原因となります。



禁止

赤外線通信利用時に、赤外線ポートを赤外線装置のついた家電製品などに向けて操作しないでください。
赤外線装置の誤動作により、事故などの原因となります。



禁止

点滅を繰り返す画面を長時間見ないでください。
けいれんや意識喪失などの原因となります。



禁止

本機内のSIMカードやSDカードの挿入口に水などの液体（飲料水、汗、海水、ベットの尿など）や金属片、燃えやすいものなどの異物を入れないでください。
また、SIMカードやSDカードの挿入場所や向きを間違えないでください。
火災、やけど、けが、感電などの原因となります。



禁止

カメラのレンズに直射日光などを長時間あてないでください。
レンズの集光作用により、火災、やけど、けがなどの原因となります。



禁止

航空機へのご搭乗にあたり、本機の電源を切るか、機内モードに設定してください。
航空機内での使用については制限があるため、各航空会社の指示に従ってください。



指示

電波により航空機の電子機器に悪影響を及ぼす原因となります。
なお、航空機内での使用において禁止行為をした場合、法令により罰せられることがあります。

病院での使用については、各医療機関の指示に従ってください。
使用を禁止されている場所では、本機の電源を切ってください。
電波により電子機器や医用電気機器に悪影響を及ぼす原因となります。



指示

ハンズフリーに設定して通話するときや、大きな音で着信音が鳴っているとき、待ち受けなどは、必ず本機を耳から離してください。
また、イヤホンマイクなどを本機に装着し、動画・音楽再生などをする場合は、適度なボリュームに調節してください。
ハンズフリーに設定して通話すると、本機から大きな音が出ます。
待ち受け中であっても、突然の着信音やアラーム音が鳴動する場合があります。
大きな音を長時間連続して聞くと、難聴など耳への障害の原因となります。
また、音量が大きすぎると周囲の音が聞こえにくく、事故の原因となります。



指示

心臓の弱い方は、着信バイブレータ（振動）や着信音量の設定に注意してください。
突然の着信バイブレータ（振動）や着信音の鳴動に驚き、心臓に悪影響を及ぼす原因となります。



指示

医用電気機器などを装着している場合は、医用電気機器メーカーもしくは販売業者に、電波による影響についてご確認の上で使用ください。
電波により医用電気機器などに悪影響を及ぼす原因となります。



指示

高精度な制御や微弱な信号を取り扱う電子機器の近くでは、本機の電源を切ってください。
電波により電子機器が誤動作するなどの悪影響を及ぼす原因となります。



指示

※ご注意ください！電子機器の例

補聴器、植込み型心臓ペースメーカおよび植込み型除細動器、その他の医用電気機器、その他の自動制御機器など。植込み型心臓ペースメーカおよび植込み型除細動器、その他の医用電気機器をご使用になる方は、各医用電気機器メーカーもしくは販売業者に電波による影響についてご確認ください。

ディスプレイ部やカメラのレンズを破損した際には、割れた部分や露出した本機の内部にご注意ください。



指示

破損部や露出部に触れると、やけど、けが、感電などの原因となります。

ペットなどが本機に噛みつかないようにご注意ください。



指示

電池パックの発火、破裂、発熱、漏液により、火災、やけど、けがなどの原因となります。



注意

ストラップなどを持って本機を振り回さないでください。
けがなどの事故の原因となります。



禁止

モーションセンサーのご利用にあたっては、必ず周囲の安全を確認し、本機をしっかりと握り、必要以上に振り回さないでください。
けがなどの事故の原因となります。



禁止

ディスプレイを破損し、内部の物質が漏れた場合は、顔や手などの皮膚や衣類などに付けないでください。
目や皮膚への傷害などを起こす原因となります。
内部の物質が目や口などに入った場合や、皮膚や衣類に付着した場合は、すぐにきれいな水で洗い流してください。
また、目や口などに入った場合は、洗浄後だけに医師の診療を受けてください。



禁止

電池カバーを取り外す際は、必要以上に力を入れないでください。
電池カバーが破損し、けがなどの原因となります。



禁止

電池カバーを取り付けるときは、指などの体の一部を挟まないでください。

けがなどの原因となります。



禁止

電池カバーを外したまま使用しないでください。

やけど、けが、感電などの原因となります。



禁止

自動車内で使用する場合、自動車メーカーもしくは販売業者に、電波による影響について確認の上ご使用ください。

車種によっては、電波により車載電子機器に悪影響を及ぼす原因となりますので、その場合はただちに使用を中止してください。



指示

本機を開閉する際は、指などの体の一部を挟まないようご注意ください。

すき間に挟まれると、けがなどの原因となります。



指示

本機の手話口／スピーカー部、カメラ部に磁気を発生する部品を使用しているため、金属片(カッターの刃やホチキスの針など)が付着していないことを確認してください。

付着物により、けがなどの原因となります。



指示

ディスプレイを見る際は、十分明るい場所で、ある程度の距離をとってください。

暗い場所や近くで見ると視力低下などの原因となります。



指示

電池パックの取り扱いについて



危険

金属片(ネックレスやヘアピンなど)や導電性異物などと接続端子が触れないようにしてください。また、それらのものと一緒に持ち運んだり、保管したりしないでください。

火災、やけど、けがなどの原因となります。



禁止

電池パックを本機にうまく取り付けできない場合は、無理に取り付けしないでください。また、電池パックを本機からうまく取り外せない場合は、無理に取り外さないでください。

火災、やけど、けがなどの原因となります。

電池パックの取り付け/取り外しについては、「電池パックなどの取り付け」(P.66)をご参照ください。



禁止

火の中に投入したり、熱を加えたりしないでください。

火災、やけど、けがなどの原因となります。



禁止

鋭利なもの(釘など)を刺したり、硬いもの(ハンマーなど)で叩いたり、踏みつけたりするなど過度な力を加えないでください。

火災、やけど、けがなどの原因となります。



禁止

電池パックを本機に取り付けるときは、電池パックの向きを確かめてください。

誤った向きで取り付けると、電池パックの発火、破裂、発熱、漏液により、火災、やけど、けがなどの原因となります。

電池パックの取り付け/取り外しについては、「電池パックなどの取り付け」(P.66)をご参照ください。



指示

電池パック内部の物質が目や口などに入った場合は、すぐにきれいな水で洗った後、ただちに医師の診察を受けてください。

電池パック内部の物質の影響により、失明や体調不良などの原因となります。



指示



警告

異臭、発熱、変色、変形などの異常がみられた場合は、使用しないでください。

火災、やけど、けがなどの原因となります。



禁止

電池パック内部の物質などが漏れたり、異臭がしたりするときは、ただちに使用をやめて火気から遠ざけてください。

漏液した液体に引火し、発火、破裂などの原因となります。



指示

ペットなどが電池パックに噛みつかないようにご注意ください。

電池パックの発火、破裂、発熱、漏液により、火災、やけど、けがなどの原因となります。



指示

 **注意**

電池パック内部の物質が漏れた場合は、顔や手などの皮膚や衣類などにつけないでください。

目や皮膚への傷害などを起こす原因となります。内部の物質が目や口などに入った場合や、皮膚や衣類に付着した場合は、すぐにきれいな水で洗い流してください。

また、目や口などに入った場合は、洗浄後ただちに医師の診療を受けてください。



禁止

一般のゴミと一緒に捨てないでください。

火災、やけど、けがなどの原因となります。また、環境破壊の原因となります。不要となった電池パックは、接続端子にテープなどを貼り、絶縁してから最寄りのショップなど窓口にお持ちいただくか、回収を行っている市区町村の指示に従ってください。



禁止

濡れた電池パックを使用したり充電したりしないでください。

火災、やけど、けがなどの原因となります。



禁止

**卓上ホルダー、ACアダプタ(オプション品の)
取り扱いについて**

 **警告**

ACアダプタのコードが傷んだら使用しないでください。

火災、やけど、感電などの原因となります。



禁止

雷が鳴り出したら、ACアダプタには触れないでください。

感電などの原因となります。



禁止

コンセントにつないだ状態で充電端子をショートさせないでください。また、充電端子に手や指など、身体の一部を触れさせないでください。

火災、やけど、感電などの原因となります。



禁止

ACアダプタのコードの上に重いものをのせたり、引っ張るなど無理な力を加えたりしないでください。

火災、やけど、感電などの原因となります。



禁止

コンセントにACアダプタを抜き差しするときは、金属製ストラップなどの金属類を接触させないでください。

火災、やけど、感電などの原因となります。



禁止

ACアダプタに海外旅行用の変圧器(トラベルコンバーター)を使用しないでください。

発火、発熱、感電などの原因となります。



禁止

本機にACアダプタを接続した状態で、接続部に無理な力を加えないでください。

火災、やけど、けが、感電などの原因となります。



禁止

濡れた手でACアダプタのコードや充電端子、電源プラグ、卓上ホルダーに触れないでください。

火災、やけど、感電などの原因となります。



濡れ手禁止

指定の電源、電圧で使用してください。

また、海外で充電する場合は、海外で使用可能なACアダプタで充電してください。

誤った電源、電圧で使用すると火災、やけど、感電などの原因となります。

ACアダプタ:AC100V(家庭用交流コンセントのみに接続すること)

海外で使用可能なACアダプタ:AC100V~240V(家庭用交流コンセントのみに接続すること)



指示

電源プラグについたほごりは、拭き取ってください。

ほごりが付着した状態で使用すると、火災、やけど、感電などの原因となります。



指示

ACアダプタをコンセントに差し込むときは、確実に差し込んでください。

確実に差し込まないと、火災、やけど、感電などの原因となります。



指示

電源プラグをコンセントから抜く場合は、ACアダプタのコードを引っ張るなど無理な力を加えず、ACアダプタを持って抜いてください。

ACアダプタのコードを引っ張るとコードが傷つき、火災、やけど、感電などの原因となります。



指示

本機にmicroUSBプラグを抜き差しする場合は、コードを引っ張るなど無理な力を加えず、接続する端子に対してまっすぐ抜き差ししてください。

正しく抜き差ししないと、火災、やけど、けが、感電などの原因となります。



指示

充電端子が曲がるなど変形した場合は、ただちに使用をやめてください。また、変形を元に戻しての使用もやめてください。

充電端子のショートにより、火災、やけど、けが、感電などの原因となります。



指示

使用しない場合は、電源プラグをコンセントから抜いてください。

電源プラグを差したまま放置すると、火災、やけど、感電などの原因となります。



電源プラグ
を抜く

水などの液体(飲料水、汗、海水、ペットの尿など)が付着した場合は、ただちに電源プラグをコンセントから抜いてください。

付着物などによるショートにより、火災、やけど、感電などの原因となります。



電源プラグ
を抜く

お手入れの際は、電源プラグをコンセントから抜いて行ってください。

抜かずに行くと、火災、やけど、感電などの原因となります。



電源プラグ
を抜く



注意

コンセントにつないだ状態でACアダプタに継続して触れないでください。

やけどなどの原因となります。



禁止

SIMカードの取り扱いについて



注意

SIMカードを取り扱う際は指などの体の一部を傷つけないよう、切断面にご注意ください。

切断面が鋭利になっている場合があります。けがなどの原因となります。



指示

医用電気機器近くでの取り扱いについて



警告

植込み型心臓ペースメーカーおよび植込み型除細動器などの医用電気機器を装着されている場合は、装着部から本機を15cm以上離して携行および使用してください。

電波により医用電気機器の作動に悪影響を及ぼす原因となります。



指示

自宅療養などにより医療機関の外で、植込み型心臓ペースメーカーおよび植込み型除細動器以外の医用電気機器を使用される場合には、電波による影響について個別に医用電気機器メーカーなどにご確認ください。

電波により医用電気機器の作動に悪影響を及ぼす原因となります。



指示

身動きが自由に取れないなど、周囲の方と15cm未満に近づく恐れがある場合には、事前に本機を電波の出ない状態に切り替えてください(機内モードまたは電源オフなど)。

付近に植込み型心臓ペースメーカーおよび植込み型除細動器などの医用電気機器を装着している方がいる可能性があります。電波により医用電気機器の作動に悪影響を及ぼす原因となります。



指示

医療機関内における本機の使用については、各医療機関の指示に従ってください。

電波により医用電気機器の作動に悪影響を及ぼす原因となります。



指示

お願いとご注意

ご利用にあたって

- SIMカードや、SIMカード装着済みの本機を盗難・紛失された場合は、必ず最寄りのショップまでご連絡のうえ、緊急利用停止の手続きを行ってください。
- 本機は、電波を利用しているため、特に屋内や地下街、トンネル内などでは電波が届かなくなり、通話が困難になることがあります。また、通話中に電波状態の悪い場所へ移動すると、通話が急に途切れることがありますので、あらかじめご了承ください。
- 本機を公共の場所でご利用いただくときは、周囲の人たちの迷惑にならないようご注意ください。
- 本機は電波法に定められた無線局です。したがって、電波法に基づく検査を受けただけことがあります。あらかじめご了承ください。
- 一般の携帯電話やテレビ、ラジオなどをお使いになっている近くで本機を使用すると、雑音が入るなどの影響を与えることがありますので、ご注意ください。
- 傍受(ぼうじゅ)にご注意ください。**
本機は、デジタル信号を利用した傍受されにくい商品ですが、電波を利用している関係上、通常の手段を超える方法をとられたときには第三者が故意に傍受するケースもまったくないとはいえません。この点をご理解いただいたうえで、ご使用ください。
 - 傍受とは、無線連絡の内容を第三者が別の受信機で故意または偶然に受信することです。
- インターネットのサイトには、悪質なものや有害なものがあります。特に、個人情報や書き込みなどは慎重に行いましょう。
- 本機の画面には液晶を使用しています。そのため、偏光特性を持ったサングラスをかけた画面を見ると、サングラスの特性や見る角度によっては暗くなり歪んで見える場合がありますので、あらかじめご了承ください。
- 本機を他人に使せたり譲渡する目的で海外へ持ち出す場合は、輸出許可が必要になることがあります。旅行や出張時に本人が使用する目的で日本から持ち出し持ち帰る場合には許可は不要です。
米国輸出規制により本機をキューバ、イラン、朝鮮民主主義人民共和国、スーダン、シリアへ持ち込むためには米国政府の輸出許可が必要です。

■ 高温時のご注意

- 操作方法や使用環境によっては、本機の内部温度が高くなり、熱くなる場合があります。その際には安全のため、充電が停止したり、画面の明るさが調整される場合があります。
また、本機の温度が高い状態のまま使用し続けると、警告画面が表示されたあと、約3分後に電源が切れますのでご注意ください。この場合には、本機の内部温度を下げるため、すべての機能を終了してから、画面を消灯してください。

- カメラ使用時は、内部温度の高い状態のまま使用し続けると、警告画面が表示され、撮影データが保存されて自動終了します。

■ カメラについて

- カメラ機能は、一般的なカメラを守ってご使用ください。
- 大切なシーンを撮影されるときは、必ず試し撮りを行い、画像を表示して正しく撮影されていることをご確認ください。
- 撮影が禁止されている場所では撮らないでください。
- カメラ機能を利用して撮った画像は、個人として楽しむ場合などを除き、著作権者(撮影者)などの許可を得ることなく使用したり、転送することはできません。

■ マナーモードについて

- マナーモードを設定していても、カメラ撮影時のシャッター音、動画撮影時の撮影開始/終了音などは鳴ります。

■ テレビについて

- 本機は、電波を利用しているため、特に屋内や地下街、トンネル内などでは電波が届かなくなり、テレビ視聴が困難になることがあります。また、テレビ視聴中に電波状態の悪い場所へ移動すると、映像が急に途切れることがありますので、あらかじめご了承ください。
- お客様のご利用環境によって電波の受信状態が異なるため、一部地域では視聴できない場合があります。受信状態の良い環境でご利用ください。

■ 内部ストレージについてのご注意

- お買い上げ時、本機で撮った写真や動画などのデータは、内部ストレージに保存されるように設定されています。

■ 緊急速報メールについて

- お買い上げ時は有効になっています(無効にすることもできます)。
- 最大音量で鳴動を無効にする**と、マナーモード設定中は警告音は鳴動しません。無効にするには、次の操作を行ってください。
①→**サービス**→**緊急速報メール**→**Ⓞ(メニュー)**→**受信設定**→**最大音量で鳴動** **表示**
なお、**最大音量で鳴動の設定**やマナーモードの設定に関わらず、バイブレットは動作します。バイブレットを動作させないようにするには、次の操作を行ってください。
①→**サービス**→**緊急速報メール**→**Ⓞ(メニュー)**→**受信設定**→**バイブ** **表示**
- 通話中、通信中および電波状態が悪い場合は受信できません。
 - ※VoLTEを利用した音声通話中は、受信することができません。
- お客様の利用環境・状況によっては、お客様の現在地と異なるエリアに関する情報が受信される場合、または受信できない場合があります。
- 緊急速報メールが有効になっているときは、待受時間が短くなる場合があります。
- 当社は情報の内容、受信タイミング、情報を受信または受信できなかったことに起因した事故を含め、本サービスに関連して発生した損害については、一切責任を負いません。

■ 技術基準適合証明について

本機は、電波法ならびに電気通信事業法に基づく技術基準に適合しています。次の操作で、技術基準適合証明に関する情報(Ⓢ等)を確認できます。

○→設定→その他→端末情報→認証

■ 電波障害自主規制について

本機は、VCCI自主規制措置運用規程に基づく技術基準に適合しており、その適合マークを本製品の銘板シールに表示しております。

■ SSL/TLSについて

本機には、あらかじめ認証機関から発行された電子的な証明書が登録されており、SSL/TLS(インターネット上でデータを暗号化して送受信する通信方法)を利用できます。

●セキュリティで保護されている情報画面を表示する場合は、お客様は自己の判断と責任においてSSL/TLSを利用するものとします。お客様ご自身によるSSL/TLSの利用に際し、ソフトバンクおよび認証会社である合同会社シマンテック・ウェブサイトセキュリティ、サイバートラスト株式会社は、お客様に対しSSL/TLSの安全性に関して何ら保証を行うものではありません。

お取り扱いについて

- 本機の電池パックを長い間外していたり、電池残量のない状態で放置したりすると、お客様が登録・設定した内容が消失または変化してしまうことがありますので、ご注意ください。なお、これらに関しまして発生した損害につきましては、当社は責任を負いかねますので、あらかじめご了承ください。
- 本機は温度:5℃~35℃、湿度:35%~90%の範囲でご使用ください。
- 極端な高温や低温環境、直射日光の当たる場所でのご使用、保管は避けてください。
- 使用中や充電中は本機や電池パックが温かくなることがありますが、異常ではありませんので、そのままご使用ください。
- お客様の取り扱いの不備による故障と認められたときは、保証の対象外となりますのでご了承ください。
- カメラ部分に、直射日光が長時間当たると、内部のカラーフィルターが変色して、画像が変色することがあります。
- 端子が汚れていると接触が悪くなり、充電不十分の原因となりますので、汚れたときは、端子を乾いた布、綿棒などで拭いてください。
- 卓上ホルダーの充電端子を清掃するときは、変形させたり、指で触れたりしないようにご注意ください。
- お手入れは、乾いた柔らかい布などで拭いてください。また、アルコール、シンナー、ベンジンなどを用いると色があせたり、文字が薄くなったりすることがありますので、ご使用にならないでください。
- 本機のディスプレイを堅い物でこすったり、傷つけないようご注意ください。
- 無理な力がかからないようにお取り扱いください。故障やけがの原因となります。

■ズボンやスカートのポケットに入れたまま、しゃがみこんだり椅子などに座らないでください。特に厚い生地の上のときはご注意ください。

■カバーなどを入れるときは、重たい物の下にならないように十分ご注意ください。

- 外部接続端子に指定品以外のものは、取り付けしないでください。誤動作したり、破損することがあります。
- SDカードの使用中は本機の電源を切らないでください。データの消失・故障の原因となります。
- 歩行中は、周囲の音が聞こえなくなるほど、音量を上げないでください。事故の原因となります。
- 屋外で雷鳴が聞こえたときは使用しないでください。落雷・感電の恐れがあります。
- 本機を手を持って使用するときは、受話口/スピーカーや送話口/マイクをふさがないようにご注意ください。

■ 電池カバーについて

- 電池カバーが正しく取り付けられていないと、防水・防塵・耐衝撃性能が保証できません。
- 電池カバーに無理な力を加えると、破損の原因となります。
- 電池カバーが破損したときは、電池カバーを交換してください。破損箇所から内部に水が入り、感電や電池パックの腐食など、故障の原因となります。

■ 電池パックについて

- 電池パックを取り外すときは、必ず電源を切ってから取り外してください。データの登録やメールの送信等の動作中に電池パックを取り外さないでください。データの消失・変化・破損などの恐れがあります。
- 次の操作で、電池の消費を軽減できます。
○→設定→省エネ→電池→長エネスイッチ→長エネスイッチ(Ⓢ表示)
- 電池パックの性能や寿命を低下させる原因となりますので、次の状態では保管しないでください。
 - (充電完了後すぐの)フル充電状態
 - (本機の電源が入らないほど)電池残量がない状態
- 目安として、電池残量が40%程度での保管をおすすめします。
- 電池パックの使用条件によって、寿命が近づくにつれて電池パックが膨れることがありますが、安全上問題はありません。
- 電池パックは消耗品です。十分に充電しても使用できる時間が極端に短くなったら、交換時期です。新しい電池パックをお買い求めください。
- 電池パックや本機の充電端子が汚れたら、乾いたきれいな綿棒などで清掃してください。そのままにしておくと、充電ができなくなるなど接触不良の原因となります。
- 電池パックは、防水・防塵・耐衝撃対応していません。

■ リチウムイオン電池について

- 本機は、リチウムイオン電池を使用しています。リチウムイオン電池はリサイクル可能な貴重な資源です。リサイクルは、お近くのモバイル・リサイクル・ネットワークのマークのあるお店で行っています。
- お知らせランプが点滅しているときは充電ができていません。指定品のACアダプタを使用して充電してください。それでも充電ができない場合は、最寄りのショップへご相談ください。
- 海外での充電に起因するトラブルについては、当社では責任を負いかねますのであらかじめご了承ください。



Li-ion00



■ イヤホンマイクについて

- お使いになるイヤホンマイクによっては、正常に動作しない場合があります。
- イヤホンマイク使用時、外部接続端子に強い負荷をあたえると防水・防塵性能が損なわれることがありますのでご注意ください。

■ セルフチェックについて

動作が不安定になったときは、次の操作で原因の自己診断をすることができます。

①→設定→その他→セルフチェック→画面に従って操作

■ 強制的に電源を切る方法について

本機が動作を停止したり入力を受け付けなくなったりしたときは、強制的に電源を切ることができます。

電源キー(8秒以上長押し)

- バイブレータが動作してから約2秒以内に指を離すと、電源が切れます。

■ オールリセットについて

オールリセットすると、内部ストレージのデータがすべて消去されます。必要なデータは事前にバックアップをとることをおすすめします。消去された内容は、元に戻せませんので、十分にご確認のうえ操作してください。

①→設定→データ引継・リセット→リセット→オールリセット→操作用暗証番号入力→②→携帯端末をリセット→すべて消去

- SDカード内データも消去するにチェックを入れてオールリセットを実行すると、SDカードに保存されたデータもすべて消去されます。

■ データ引継について

SDカードやBluetooth®機能を利用してほかの携帯電話からデータをインポートしたり、本機のデータをSDカードにバックアップしたりできます。

- 本機にデータをインポートする場合は、あらかじめバックアップデータを保存したSDカードを取り付けておいてください。

①→設定→データ引継・リセット→データ引継→画面に従って操作

Bluetooth®機能について

Bluetooth®機能の利用時に、データや情報の漏洩により発生した損害につきましては、責任を負いかねますので、あらかじめご了承ください。

■ 使用上の注意事項

本機のBluetooth®機能の周波数帯では、電子レンジなどの産業・科学・医療用機器や、工場の製造ライン等で使用されている構内無線局、アマチュア無線局など(以下、「他の無線局」と略す)が運用されています。他の無線機器との電波干渉を防止するため、下記の事項に注意してご使用ください。

- 1 Bluetooth®機能を使用する前に、近くで同じ周波数帯を使用する「他の無線局」が運用されていないことを目視で確認してください。
- 2 万一、Bluetooth®機能の使用にあたり、本機と「他の無線局」との間に電波干渉の事例が発生した場合には、速やかに使用場所を変えるか、Bluetooth®機能の使用を停止(電波の発射を停止)してください。
- 3 その他不明な点やお困りのことが起きたときには、最寄りのショップへお問い合わせください。

● 周波数帯について

この無線機器は、2.4GHz帯を使用します。

FH4は変調方式としてFH-SS変調方式を採用し、与干渉距離は約40m以下です。

XX8はその他方式を採用し、与干渉距離は約80m以下です。

移動体識別装置の帯域を回避することはできません。

2.4FH4/XX8

Wi-Fi(無線LAN)について

無線LAN(以降「Wi-Fi」と記載)は、電波を利用して情報のやりとりを行うため、電波の届く範囲であれば自由にLAN接続できる利点があります。その反面、セキュリティの設定を行っていないときは、第三者に情報を盗み見られてしまう可能性があります。お客様の判断と責任において、セキュリティの設定を行い、使用することを推奨します。

- 電気製品・AV・OA機器などの近くでは利用しないでください。通信速度の低下や通信不可、雑音などの可能性があります(特に電子レンジ使用時は、影響を受けることがあります)。
- 複数のアクセスポイントが存在するときは、正しく検索できないことがあります。

■ 使用上の注意事項

本機のWi-Fiの周波数帯では、電子レンジなどの産業・科学・医療用機器や、工場の製造ライン等で使用されている構内無線局、アマチュア無線局など(以下、「他の無線局」と略す)が運用されています。他の無線機器との電波干渉を防止するため、下記の事項に注意してご使用ください。

- 1 Wi-Fiを使用する前に、近くで同じ周波数帯を使用する「他の無線局」が運用されていないことを目視で確認してください。
- 2 万一、Wi-Fiの使用にあたり、本機と「他の無線局」との間に電波干渉の事例が発生した場合には、速やかに使用場所を変えるか、Wi-Fiの使用を停止(電波の発射を停止)してください。
- 3 その他不明な点やお困りのことが起きたときには、最寄りのショップへお問い合わせください。

●周波数帯について

この無線機器は、2.4GHz帯を使用します。変調方式としてDS-SS/OFDM変調方式を採用し、与干渉距離は40m以下です。

2.4DS/OF4

■ Bluetooth®との同時利用について

Wi-Fi(IEEE802.11b/g/n)は、Bluetooth®と同一周波数帯(2.4GHz)を使用するため、近くでBluetooth®機器を利用したり、本機のBluetooth®が有効になっていると、通信速度の低下や雑音、接続不能の原因になることがあります。接続に支障があるときは、Bluetooth®機器の利用を中止したり、本機のBluetooth®を無効にしてください。

- 本機のWi-Fiで設定できるチャンネルは1-13です。これ以外のチャンネルのアクセスポイントには接続できませんのでご注意ください。
- 利用可能なチャンネルは、国により異なります。
- 航空機内の使用は事前に各航空会社へご確認ください。
- 一部の国/地域では、Wi-Fiの使用が制限されます。海外で利用するときは、その国/地域の法規制など条件をご確認ください。

防水・防塵・耐衝撃性能について

本機の防水・防塵・耐衝撃性能

本機は、電池カバーを取り付けた状態で、IPX5*1、IPX8*2相当の防水性能およびIP5X*3相当の防塵性能を有しています。

また、MIL規格準拠*4の耐衝撃性能を実現しております。

- *1 IPX5とは、内径6.3mmの注水ノズルを使用し、約3mの距離から約12.5リットル/分の水を最低3分間注水する条件であらゆる方向から噴流を当てても、電機機としての機能を有することを意味します。
- *2 IPX8とは、常温で水道水、かつ静水の水深1.5mのところに電話機を静かに沈め、約30分間放置後に取り出したときに電話機としての機能を有することを意味します。
- *3 IP5Xとは、保護度合いを指し、直径75μm以下の塵埃(じん埃)が入った装置に電話機を8時間入れてかかはんさせ、取り出したときに電話機の機能を有し、かつ安全を維持することを意味します。
- *4 MIL規格準拠
米国防務省が制定したMIL-STD-810G Method 516.7: Shock-Procedure VIに準拠した規格において、高さ1.22mから台板(ラフ材)に製品を26方向で落下させる試験を実施していただきます。

- 実際の使用にあたって、すべての状況での動作を保証するものではありません。お客様の取り扱いの不備による故障と認められたときは、保証の対象外となりますのでご了承ください。
- 本機は、IPX5/IPX8の防水およびIP5Xの防塵性能を有していますが、ホコリ、砂、泥、金属粉、食べこぼし、清涼飲料水、海水などがに入った場合には、故障の原因となることがあります。

本機のお取り扱いについて

- 電池カバーは確実に取り付けてください。パッキンとの接触面に細かいゴミ(髪の毛1本、砂粒1個、微細な繊維など)が挟まると、水や粉塵が入る原因となります。
- 電池カバーが開いている状態で水などの液体がかかった場合、内部に液体が入り、感電や故障の原因となります。そのまま使用せずに電源を切り、電池パックを外してください。
- 本機が濡れているときは、乾いたきれいな布で拭き取ってください。
- 手が濡れているときや本機に水滴や異物が付いているときは、電池カバーの開閉は絶対にしないでください。
- 外部接続端子は、濡れていたたり、砂やほりこりが付着した状態でご使用にならないでください。防水・防塵性能が損なわれたり、感電や回路のショートなどによる、故障やけど・火災の原因となります。
- 常温(5℃~35℃)の真水・水道水にのみ対応しています。

使用時のご注意

- 本機に次のような液体をかけたり、つけたりしないでください。
 - 石けん、洗剤、入浴剤を含んだ水
 - 海水、プールの水
 - 温泉、熱湯など
- 海水やプールの水、清涼飲料水などがかかたり、ホコリ、砂、泥などが付着した場合には、すぐに常温(5℃~35℃)の真水・水道水で洗い流してください。乾燥して固まると、汚れが落ちにくくなり、故障の原因となります。
- 砂や泥などがきれいに洗い流していない状態で使用すると、本体に傷がついたり、破損するなど故障の原因となります。
- 湯船やプールなどにつけないでください。また、水中で使用しないでください(開閉、ボタン操作を含む)。
- 本機は耐水圧設計ではありません。水道やシャワーなどで強い流水(6リットル/分を超える)を当てたり、水中に沈めたりしないでください。
- 風呂場など湿気の多い場所には、長時間放置しないでください。また、風呂場で長時間利用しないでください。
- サウナでは使用しないでください。また、ドライヤーなどの温風はあてないでください。
- 本機は温度：5℃~35℃、湿度：35%~90%の範囲でご使用ください。
- コンロの脇や冷蔵庫の中など極端に高温・低温になるところに置かないでください。
- 送話口、受話口、スピーカーなどの穴に水が入ったときは、一時的に音量が小さくなる場合があります。十分に水抜きと乾燥(※44ページ)を行ったうえでご使用ください。
- 電池パックや卓上ホルダー、ACアダプタなどのオプション品は、防水・防塵対応していません。屋外や風呂場、洗面所など湿気の強い場所や水のかかる可能性のある場所では使用しないでください。火災・感電・故障の原因となります。また、使用しないときでも、風呂場などに持ち込まないでください。
- 送話口、受話口、スピーカー、マイクなどをとがったものでつかないでください。防水・防塵性能が損なわれることがあります。
- 砂浜、砂場などの砂の上に直接置かないでください。受話口、スピーカーなどに砂が入り、音が小さくなる恐れがあります。
- ヒンジ部に砂などが入ると、開閉の感触が悪くなったり、異音がかかる恐れがあります。
- 結露防止のため、寒い場所から風呂場などへは本機が常温になってから持ち込んでください。万一、結露が発生したときは、取れるまで常温で放置してください。
- 本機は水に浮きません。
- 強い雨の中では使用しないでください。
- 電池カバーに劣化、破損があるときは、防水・防塵・耐衝撃性能を維持できません。これらのときは、最寄りのショップまでご連絡ください。

充電時のご注意

- 本機またはACアダプタ・卓上ホルダーが濡れている状態では、microUSBプラグを絶対に接続しないでください。
- 本機は防水機能を有しておりますが、濡れた状態でmicroUSBプラグを挿入すると、本機やmicroUSBプラグに付着した液体(水道水、清涼飲料水、海水、ペットの尿など)や異物などにより、感電や回路のショートなどによる異常発熱・焼損・火災・故障・やけどなどの原因となります。
- 濡れた手でACアダプタ・卓上ホルダーに触れないでください。感電の原因となります。
- ACアダプタ・卓上ホルダーは、水周りで使用しないでください。火災・感電の原因となります。

防水・防塵性能を維持するために

- 電池パック周囲(電池カバー側)のゴムパッキンは、防水・防塵性能を維持するための重要な役割を担っています。次のことにご注意ください。
 - はがしたり、傷つけたりしないでください。また、ゴミが付着しないようにはしてください。
 - 電池カバーのすき間に、先のとがったものを差し込まないでください。ゴムパッキンが傷つき、水や粉塵が入る原因となることがあります。
 - 電池パック周囲(電池カバー側)のゴムパッキンが傷ついたり、変形したりしたときは、最寄りのショップにご相談のうえ、ゴムパッキンを交換してください。
- 防水・防塵性能を維持するため、異常の有無にかかわらず、2年に1回、部品を交換することをおすすめします。お客様ご依頼による部品の交換は、本機をお預かりして有料にて承ります。最寄りのショップへご相談ください。

本機の洗いかた

本機に汚れ、ホコリ、砂、清涼飲料水などが付着したときは、汚れを軽く布で除去し、やや弱めの水流[6リットル/分以下、常温(5℃~35℃)の水道水]で蛇口やシャワーから約10cm離して洗います。電池カバーを取り付けた状態で、ブラシやスポンジなどは使用せず手で洗ってください。洗ったあとは、水抜きをしてから使用してください。よく乾燥したあと、電源を入れてください。

- 電池カバーが、きちんと閉まっていることを確認してから洗ってください。
- 洗濯機や超音波洗浄機などで洗わないでください。
- 外部接続端子は、特にホコリや砂などの汚れが付着しやすい部位です。汚れを残さないようしっかりと洗い流してください。また、水洗い後は十分に乾燥したことを確認したうえでご使用ください。砂や水滴が端子部に残ったままの状態でご使用になりますと、故障・やけど・火災の原因となります。
- 外部接続端子を洗うときは、綿棒などの道具を使用したり、布を端子内部に押し込んだりしないでください。防水性能が損なわれるなど、故障の原因となります。
- 乾燥のために電子レンジには絶対入れないでください。電池パックを漏液・発熱・破裂・発火させる原因となります。また、本機を発熱・発煙・発火させたり回路部品を破壊させる原因となります。
- 乾燥のためにドライヤーの温風をあてたり、高温環境に放置しないでください。本機の変形、変色、故障などの原因となります。

水抜きのかた

水に濡れたあとは、必ず「ヒンジ部」、「空気抜き穴」、「受話口/スピーカー」、「送話口/マイク」、「外部接続端子」の水抜きを行ってください。

- 1 本機表面の水分を乾いた布などで拭く
- 2 本機のヒンジ部をしっかりと持ち、20回程度振る

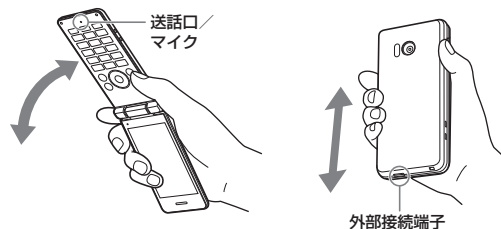
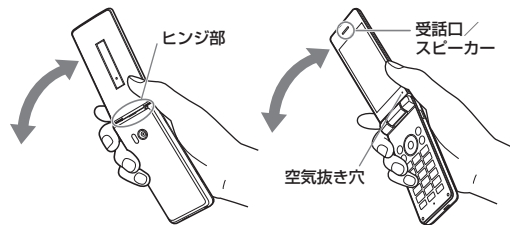

- 本機を振るときは、落とさないようにしっかりと握ってください。

3 各部の穴やすき間に入った水分を、乾いた布などに押し当てて拭き取る

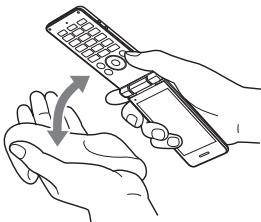
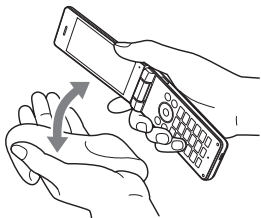

- 各部の穴に水がたまっていることがありますので、開口部に布などを当て、軽く叩いて水を出してください。

4 乾いた布などを下に敷き、2～3時間程度常温で放置する

水を拭き取る際のご注意

- 各部の穴の水を抜く際は、布や綿棒などを内部に押し込んだりしないでください。防水・防塵性能が損なわれることがあります。

水抜き後のご注意

- 水滴が付着したままで使用しないでください。
 - 通話不良となった、衣服やカバンなどを濡らしてしまうことがあります。
 - 外部接続端子がショートする恐れがあります。
 - 寒冷地では凍結し、故障の原因となることがあります。

知的財産権について

肖像権について

- 他人から無断で写真を撮られたり、撮られた写真を無断で公表されたり、利用されたりすることがないように主張できる権利が肖像権です。肖像権には、誰にでも認められている人格権と、タレントなど経済的利益に着目した財産権（パブリシティ権）があります。したがって、勝手に他人やタレントの写真を撮って公開したり、配布したりすることは違法行為となりますので、適切なカメラ機能のご使用を心がけてください。

著作権について

- 音楽、映像、コンピュータ・プログラム、データベースなどは著作権法により、その著作物および著作権者の権利が保護されています。こうした著作物を複製することは、個人的にまたは家庭内で使用する目的のみ行うことができます。この目的を超えて、権利者の了解なくこれを複製（データ形式の変換を含む）、改変、複製物の譲渡、ネットワーク上での配信などを行うと、「著作権侵害」「著作人格権侵害」として損害賠償の請求や刑事処罰を受けることがあります。本製品を使用して複製などをなされる場合には、著作権法を遵守のうえ、適切にご使用を心がけていただきますよう、お願いいたします。また、本製品にはカメラ機能が搭載されていますが、本カメラ機能を使用して記録したものにつきましても、上記と同様の適切にご使用を心がけていただきますよう、お願いいたします。

本機に搭載のソフトウェアは著作物であり、著作権、著作人格権などをはじめとする著作権等の権利が含まれており、これらの権利は著作権法により保護されています。ソフトウェアの全部または一部を複製、修正あるいは改変したり、ハードウェアから分離したり、逆アセンブル、逆コンパイル、リバースエンジニアリング等は行わないでください。第三者にこのような行為をさせることも同様です。

オープンソースソフトウェアについて

- 本機には、GNU General Public License (GPL)、GNU Lesser General Public License (LGPL)、その他のライセンスに基づくソフトウェアが含まれています。次の操作で、当該ソフトウェアのライセンスに関する詳細を確認できます。
◎ → **設定** → **その他** → **端末情報** → **法的情報** → **オープンソースライセンス**
- GPL、LGPL、Mozilla Public License (MPL) に基づくソフトウェアのソースコードは、下記サイトで無償で開示しています。詳細は下記サイトをご参照ください。
<http://k-tai.sharp.co.jp/support/developers/oss/>

商標 / 登録商標について

動画の撮影 / 再生の技術には「MPEG-4」が使われています。
This product is licensed under the MPEG-4 Visual Patent Portfolio License for the personal and non-commercial use of a consumer to (i) encode video in compliance with the MPEG-4 Video Standard ("MPEG-4 Video") and/or (ii) decode MPEG-4 Video that was encoded by a consumer engaged in a personal and non-commercial activity and/or was obtained from a licensed video provider. No license is granted or implied for any other use.

Additional information may be obtained from MPEG LA.
See <http://www.mpegla.com>.

本製品は、AVCポートフォリオライセンスに基づき、お客様が個人的に、且つ非商業的使用のために (i) AVC規格準拠のビデオ (以下「AVCビデオ」と記載します) を符号化するライセンス、および / または (ii) AVCビデオ (個人的で、且つ商業的活動に従事していないお客様により符号化されたAVCビデオ、および / またはAVCビデオを提供することについてライセンス許諾されているビデオプロバイダーから入手したAVCビデオに限り) を復号するライセンスが許諾されています。その他の使用については、黙示的にも一切のライセンス許諾がされておりません。さらに詳しい情報については、MPEG LA, L.L.C.から入手できる可能性があります。<http://www.mpegla.com> をご参照ください。

Bluetooth®ワードマークおよびロゴは、Bluetooth SIG, Inc.が所有する登録商標であり、シャープ株式会社は、これらの商標を使用する許可を受けています。



OracleとJavaは、Oracle Corporation及びその子会社、関連会社の米国及びその他の国における登録商標です。文中の社名、商品名等は各社の商標または登録商標である場合があります。

QRコードは株式会社デンソーウェーブの登録商標です。



microSDロゴ、microSDHCロゴはSD-3C, LLCの商標です。

本製品には株式会社モリサワの書体、UD新ゴを搭載しています。「新ゴ」は、株式会社モリサワの登録商標です。

本製品は、無線LAN標準規格のIEEE802.11に基づき、無線LAN機器の相互接続性を保証するためにWi-Fi Alliance®が定めている認証テストをパスしており、「Wi-Fi CERTIFIED™」という認定が与えられています。IEEE802.11b/g/n(2.4GHz)に対応しております。



Wi-Fi Protected Setup™(WPS)で、無線LANの接続設定内容(SSIDや認証方式、暗号キーなど)をプッシュボタン方式、PINコード入力方式で設定できる機能を有しています。



Wi-Fi®, Wi-Fi Alliance®, Wi-Fi Protected Access®(WPA)、Wi-Fi CERTIFIEDロゴ、Wi-Fi Protected Setupロゴ、Wi-Fi Direct®はWi-Fi Allianceの登録商標です。Wi-Fi CERTIFIED™、Wi-Fi Protected Setup™、WPA2™はWi-Fi Allianceの商標です。

Google およびGoogle™ 検索は、Google LLC. の商標です。

This product includes software developed by the OpenSSL Project for use in the OpenSSL Toolkit. (<http://www.openssl.org/>)
この製品には OpenSSL Toolkit における使用のために OpenSSL プロジェクトによって開発されたソフトウェアが含まれています。

This product includes cryptographic software written by Eric Young(eay@cryptsoft.com)
この製品には Eric Young によって作成された暗号化ソフトウェアが含まれています。

文字変換は、オムロンソフトウェア株式会社のiWnnを使用しています。iWnn © OMRON SOFTWARE Co., Ltd.2008-2018 All Rights Reserved.
iWnn IME © OMRON SOFTWARE Co., Ltd. 2009-2018 All Rights Reserved.

「AQUOS/アクオス」、「AQUOS」ロゴ、「エスジョイン/S-Shoin」、「ベールビュー/VeiView」、「長エネスイッチ」、「はっきりビュー」、「くっきりトーク」、「スムーストーク」、「楽ともリンク」、「LCフォント/LCFont」「およびLCロゴマークは、シャープ株式会社の商標または登録商標です。



「詐欺ウォール/Internet SagiWall」の名称およびロゴは、BBソフトウェア株式会社の商標または登録商標です。

ホームページはNTTの登録商標です。

ACCESS、ACCESSロゴは、日本国、米国、およびその他の国における株式会社ACCESSの登録商標または商標です。



This product includes technology provided by Skyhook Wireless, Inc. that is subject to copyright, trademark, patent and other intellectual property protections. All rights reserved.

SIメールはソフトバンク株式会社の登録商標または商標です。

SoftBankおよびソフトバンクの名称、ロゴは、日本国およびその他の国におけるソフトバンクグループ株式会社の登録商標または商標です。

その他の社名および商品名は、それぞれ各社の商標または登録商標です。

本製品の比吸収率(SAR)について

本項目における【805SH／806SH】とは、本機【AQUOS ケータイ3】を示しています。

この機種【805SH／806SH】の携帯電話機は、国が定めた電波の人体吸収に関する技術基準および国際ガイドラインに適合しています。本製品の比吸収率(SAR)については、取扱説明書／オンラインマニュアルを参照してください。取扱説明書／オンラインマニュアルの確認方法については、クイックスタートを参照してください。

Regulatory information

"805SH/806SH" here refers to this mobile phone
"AQUOS ケータイ3."

Hereby, SHARP CORPORATION declares that the radio equipment type 805SH/806SH is in compliance with Directive 2014/53/EU. The full text of the EU declaration of conformity is available at the following internet address:
<http://www.sharp.co.jp/k-tai/>

Manufacturer's Address:
SHARP CORPORATION,
1 Takumi-cho, Sakai-ku, Sakai-shi,
Osaka 590-8522, Japan

CE/FCC Notice

Before use, read CE/FCC notice in the "取扱説明書／オンラインマニュアル" (Japanese).

- See the "クイックスタート" (Japanese) for how to check the "取扱説明書／オンラインマニュアル" (Japanese).
- The device FCC ID appears on the spec label.

ソフトウェア更新について

ネットワークを利用して本機のソフトウェア更新が必要かどうかを確認し、必要なときには手動で更新できます。

- お買い上げ時は、自動更新が「ON」に設定されています。

ソフトウェア更新を行う前に

- 本機の状況(故障・破損・水濡れなど)によっては、保存されているデータが破壊されることがあります。
- 必要なデータは、ソフトウェア更新前にバックアップしておくことをおすすめします。なお、データが消失した場合の損害につきましては、当社は責任を負いかねますので、あらかじめご了承ください。

ソフトウェア更新についてのご注意

- 更新が完了するまで、本機は使用できません。
- 電波状態の良い所で、移動せずに操作してください。また、電池残量が十分ある状態で操作してください。更新途中で電波状態が悪くなったり、電池残量がなくなると、更新に失敗することがあります(更新に失敗すると本機が使用できなくなることがあります)。
- 他の機能を操作しているときは、ソフトウェア更新は行えません。
- 本機にケーブルを接続しているときは、取り外してください。そのままソフトウェア更新を実行すると、正しく完了できないことがあります。

手動でソフトウェア更新する

手動で更新するときには、次の操作を行います。

① ④→設定

② その他→端末情報

③ ソフトウェア更新

④ ソフトウェア更新→はい

- 以降は、画面に従って操作してください。

自動更新の開始時刻を変更するとき

- 操作④で更新時刻設定を選択したあと、開始時刻を変更します。

■ ソフトウェア更新が完了すると

自動的に再起動します。

- 再起動後、更新完了のメッセージとインフォメーションが表示されます。

ソフトウェア更新後に再起動しなかったとき

- 電池パックをいったん取り外したあと再度取り付け、電源を入れ直してください。それでも起動しないときは、最寄りのショップにご相談ください。

保証とアフターサービス

■ 保証について

- 保証期間は、本製品を新規でお買い上げいただいた日より1年間です。
- 無料修理規定に基づき無料修理を行います。無料修理規定はソフトバンクのウェブサイトでご確認いただけます。
<https://cdn.softbank.jp/mobile/set/common/pdf/legal/spguide/common/warranty.pdf>
- 保証対象部分は本体です。ケーブル類等や試供品については無料修理保証の対象外となります。

- 本製品の故障、または不具合などにより、通話などの機会を逸したためにお客様または第三者が受けた損害につきましては、当社は責任を負いかねますのであらかじめご了承ください。
- 故障または修理により、お客様が登録/設定した内容が消失/変化する場合がありますので、大切な電話帳などは控えをとっておかれることをおすすめします。なお、故障または修理の際に本機に登録したデータ(電話帳/画像/サウンドなど)や設定した内容が消失/変化した場合の損害につきましては、当社は責任を負いかねますのであらかじめご了承ください。
- 本製品を分解/改造すると、電波法にふれることがあります。また、改造された場合は修理をお引き受けできませんので、ご注意ください。

■ アフターサービスについて

修理を依頼される場合、最寄りのショップへご相談ください。その際、できるだけ詳しく異常の状態をお聞かせください。

- 保証期間中は無料修理規定に基づいて修理いたします。

Memo

Memo

2019年3月 第1版発行

ソフトバンク株式会社

ご不明な点はお求めになったソフトバンク携帯電話取扱店／
ワイモバイル携帯電話取扱店にご相談ください。

機種名:AQUOS ケータイ3

製造元:シャープ株式会社

この印刷物は再生紙を使用しています。

TCAUZA367AFZZ
19C 43.0 TR KH ①